

ΕΛΛΗΝΙΚΗ ΕΤΑΙΡΕΙΑ ΧΕΙΡΟΥΡΓΩΝ  
ΘΩΡΑΚΟΣ - ΚΑΡΔΙΑΣ - ΑΓΓΕΙΩΝ

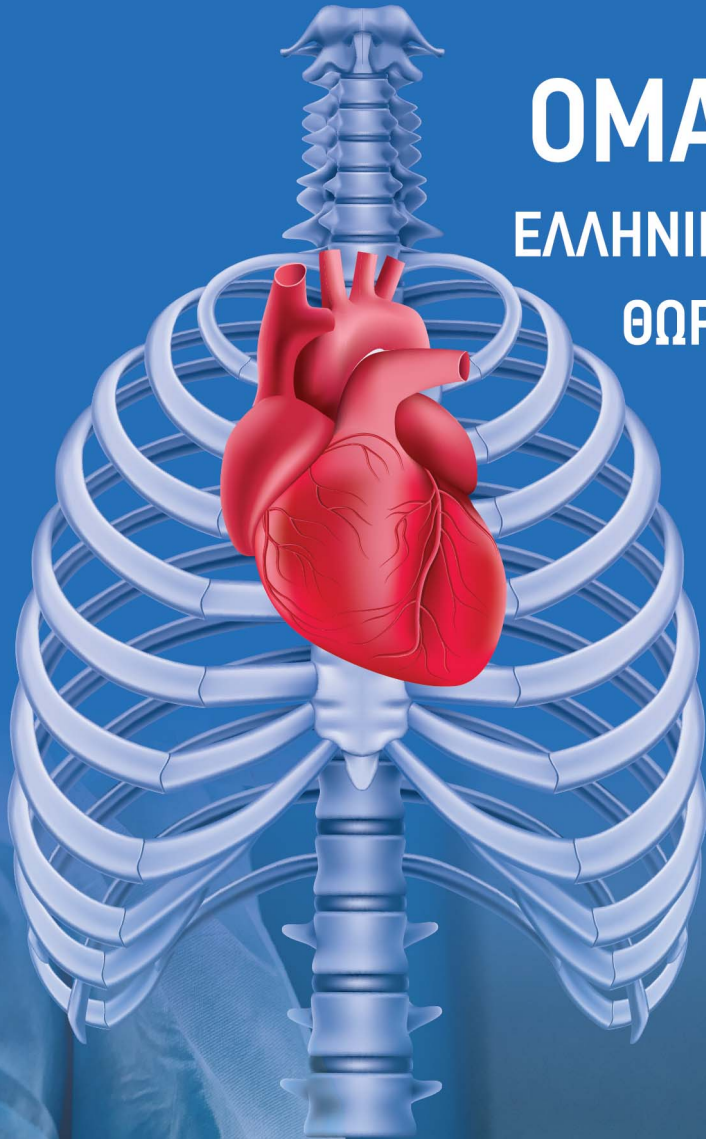

# 16ο ΣΥΜΠΟΣΙΟ ΟΜΑΔΩΝ ΕΡΓΑΣΙΑΣ

## ΕΛΛΗΝΙΚΗΣ ΕΤΑΙΡΕΙΑΣ ΧΕΙΡΟΥΡΓΩΝ ΘΩΡΑΚΟΣ - ΚΑΡΔΙΑΣ - ΑΓΓΕΙΩΝ



24-25 ΑΠΡΙΛΙΟΥ 2026  
AQUILA ATLANTIS HOTEL  
ΗΡΑΚΛΕΙΟ

Με τη στήριξη



ΠΕΡΙΦΕΡΕΙΑ ΚΡΗΤΗΣ  
REGION OF CRETE



ΠΕΡΙΦΕΡΕΙΑΚΟ  
ΤΑΜΕΙΟ  
ΑΝΑΠΤΥΞΗΣ  
ΚΡΗΤΗΣ

ΟΡΓΑΝΩΣΗ / ΓΡΑΜΜΑΤΕΙΑ / ΠΛΗΡΟΦΟΡΙΕΣ  
INVENTICS A.E. / MEDEVENTS.GR / T. 2310 474 400  
E. info@medevents.gr / W. www.medevents.gr  
Αρ. Ειδ. Σημ. Λογ. ΕΟΤ: ΜΗΤΕ 0933Ε60000074600

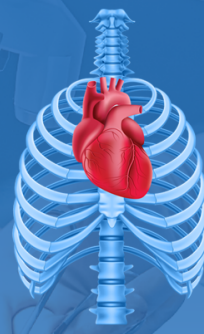

## Χαιρετισμός Προέδρου

Αγαπητοί συνάδελφοι,

Εκ μέρους του Δ.Σ. της Ελληνικής Εταιρείας Χειρουργών Θώρακος - Καρδιάς - Αγγείων, έχω την ιδιαίτερη τιμή να σας καλωσορίσω στο **16ο Συμπόσιο Ομάδων Εργασίας 2026**, που θα πραγματοποιηθεί **24-25 Απριλίου** στο ξενοδοχείο **Aquila Atlantis**, στο **Ηράκλειο** Κρήτης.

Τα μέλη των Ομάδων Εργασίας της ΕΕΧΘΚΑ, καθώς και διακεκριμένοι ομιλητές, θα αναπτύξουν ένα ευρύ φάσμα θεμάτων, που άπτονται όλων των πεδίων της Καρδιο - Θωρακοχειρουργικής.

Θεωρούμε επιβεβλημένη την αξιοποίηση του εξαιρετικού επιστημονικού ανθρώπινου δυναμικού που διαθέτει η χώρα μας. Η Ελληνική Εταιρεία Χειρουργών Θώρακος - Καρδιάς - Αγγείων συμβάλλει προς αυτήν την κατεύθυνση με κάθε ευκαιρία.

Είμαστε βέβαιοι ότι το 16ο Συμπόσιο Ομάδων Εργασίας της ΕΕΧΘΚΑ θα στεφθεί με επιτυχία σε επιστημονικό επίπεδο και θα συγκεντρώσει για άλλη μια φορά το ενδιαφέρον και τη συμμετοχή σας.

Εμείς, ως Οργανωτική Επιτροπή, θα καταβάλουμε κάθε δυνατή προσπάθεια για την απρόσκοπτη διεξαγωγή του Συμποσίου, καθώς και για μια φιλόξενη και ευχάριστη παραμονή στην πόλη μας.

Με συναδελφικούς χαιρετισμούς,

Ο Πρόεδρος της Οργανωτικής Επιτροπής

**Γιώργος Λαζόπουλος PhD, FETCS**

**Καθηγητής Καρδιο-Θωρακοχειρουργικής**

**Πανεπιστήμιο Κρήτης**

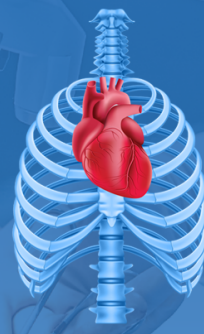

## Ομάδα Εργασίας Εκπαίδευσης

Πάτρης Βασίλειος  
Καπετανάκης Εμμανουήλ  
Γεροντίτης Ζήσης

## Ομάδα Εργασίας Χειρουργικής Θώρακος

Κωστοπαναγιώτου Κωνσταντίνος  
Σωτηρόπουλος Γεώργιος  
Φορούλης Χριστόφορος

## Ομάδα Εργασίας Καρδιοχειρουργικής Ενηλίκων

Σαμιώτης Ηλίας  
Ντόντος Γεώργιος  
Πίτσης Αντώνιος

## Ομάδα Εργασίας Παιδοκαρδιοχειρουργικής

Σαρρής Γεώργιος  
Καλλικούρδης Αντώνιος  
Πρωτόπαπας Ελευθέριος

## Ομάδα Εργασίας Νέων Τεχνολογιών

Τσαγκαρόπουλος Σωκράτης  
Σχίζας Νικόλαος  
Τριανταφυλλοπούλου Κωνσταντίνα

## Ομάδα Εργασίας Ειδικών Εξωσωματικής Κυκλοφορίας

Ράμμου Αθηνά  
Μόσχοβος Θεόδωρος  
Παναγιωτίδης Γεώργιος  
Αντωνίτσης Πολυχρόνης



ΕΛΛΗΝΙΚΗ ΕΤΑΙΡΕΙΑ ΧΕΙΡΟΥΡΓΩΝ  
ΘΩΡΑΚΟΣ - ΚΑΡΔΙΑΣ - ΑΓΓΕΙΩΝ

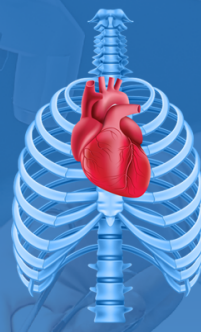

16ο ΣΥΜΠΟΣΙΟ  
ΟΜΑΔΩΝ ΕΡΓΑΣΙΑΣ  
ΕΛΛΗΝΙΚΗΣ ΕΤΑΙΡΕΙΑΣ ΧΕΙΡΟΥΡΓΩΝ  
ΘΩΡΑΚΟΣ - ΚΑΡΔΙΑΣ - ΑΓΓΕΙΩΝ

24-25 ΑΠΡΙΛΙΟΥ 2026  
AQUILA ATLANTIS HOTEL  
ΗΡΑΚΛΕΙΟ

## Οργανωτική Επιτροπή

**Πρόεδρος:** Γ. Λαζόπουλος

**Γραμματέας:** Χ. Ζήσης

**Μέλη:** Εμμ. Καμπιτάκης  
Μ. Κηπαράκης  
Π. Καλογεράκος  
Κ. Γαβαλάκη  
Κ. Θεοδοσιάκης  
Θ. Μόσχοβος

## Επιστημονική Επιτροπή

Ανδρουτσόπουλου Βασιλική  
Αντωνίτσης Πολυχρόνης  
Γεροντίτης Ζήσης  
Καλλικούρδης Αντώνιος  
Καπετανάκης Εμμανουήλ  
Κωστοπαναγιώτου Κωνσταντίνος  
Μόσχοβος Θεόδωρος  
Ντόντος Γεώργιος  
Παναγιωτίδης Γεώργιος  
Πάτρης Βασίλειος  
Πίτσης Αντώνιος  
Πρωτόπαπας Ελευθέριος  
Ράμμου Αθηνά  
Σαμιώτης Ηλίας  
Σαρρής Γεώργιος  
Σχίζας Νικόλαος  
Σωτηρόπουλος Γεώργιος  
Τριανταφυλλοπούλου Κωνσταντίνα  
Τσαγκαρόπουλος Σωκράτης  
Φορούλης Χριστόφορος

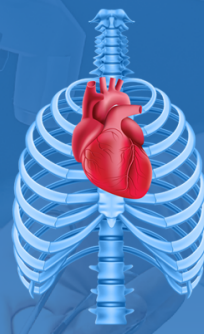

**ΠΡΟΓΡΑΜΜΑ | Παρασκευή 24 Απριλίου 2026 | Αίθουσα ΜΙΝΩΣ II**

**13:30 – 14.00 Εγγραφές**

**14:00 – 15:15 ΟΜΑΔΑ ΕΡΓΑΣΙΑΣ ΚΑΡΔΙΟΧΕΙΡΟΥΡΓΙΚΗΣ ΕΝΗΛΙΚΩΝ**

Προεδρείο: **Η. Σαμιώτης, Α. Πίσης, Π. Δεδεηλίας**

Από το Χειρουργείο στην Ανάρρωση: Σύνδεση κρίσιμων σημείων  
φροντίδας του Καρδιοχειρουργικού Ασθενούς

**Ευ. Γρυσμπολάκη**

Εφαρμογές της προηγμένης καρδιακής απεικόνισης στην σύγχρονη  
Καρδιοχειρουργική

**ΤΒΑ**

Αποτυχία μοσχευμάτων στεφανιαίας νόσου: τεχνικοί και βιολογικοί  
παράγοντες

**Α. Ευσταθίου**

Ελάχιστα επεμβατική και υβριδική στεφανιαία επαναιμάτωση:  
σύγχρονες ενδείξεις

**Ο. Χαλβατζούλης**

Δείκτες ποιότητας και ελληνικά δεδομένα στην καρδιοχειρουργική  
Ενηλίκων

**Γ. Ντόντος**

Σχολιαστές: **Μ. Κηπαράκης, Β. Πάτρης, Ν. Μπαϊκούσης, Α.  
Καλλικούρδης, Α. Ρουσσάκης, Α. Αθανασίου**

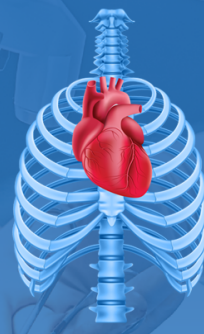

**ΠΡΟΓΡΑΜΜΑ | Παρασκευή 24 Απριλίου 2026 | Αίθουσα ΜΙΝΩΣ II**

**15:15 – 16:30 ΟΜΑΔΑ ΕΡΓΑΣΙΑΣ ΘΩΡΑΚΟΧΕΙΡΟΥΡΓΙΚΗΣ**

Προεδρείο: **Χ. Φορούλης, Γ. Σωτηρόπουλος, Κ. Κωστοπαναγιώτου**

Σύγκριση ογκολογικής αξίας μεταξύ λοβεκτομής-τμηματοεκτομής-σφηνοειδούς ογκεκτομής στον πρώιμο ΜΜΚΠ

**Κ. Βάχλας**

Λεμφαδενεκτομή στις υπο-λοβεκτομή επεμβάσεις. Πού, πότε και πόσο χρειάζεται;

**Θ. Καραϊσκος**

Σύγκριση τεχνικής και πρωτογενών αποτελεσμάτων. Είναι όλες οι τμηματοεκτομές ίδιες;

**Κ. Ρεβελιώτης**

Διεγχειρητικές καταστάσεις που οδηγούν σε μετατροπή από Τμηματοεκτομή σε Λοβεκτομή

**Ε. Κεφαλογιάννης**

Σχολιαστές: **Κ. Ηλιάδης, Π. Τόμος, Ε. Κωλέτσης**

**16:30 – 17:00 Διάλειμμα**

**17:00 – 18:15 ΟΜΑΔΑ ΕΡΓΑΣΙΑΣ ΘΩΡΑΚΟΧΕΙΡΟΥΡΓΙΚΗΣ**

Προεδρείο: **Χ. Φορούλης, Γ. Σωτηρόπουλος, Κ. Κωστοπαναγιώτου**

Χειρουργική αντιμετώπιση στην N2 νόσο υπό το φως των νέων δεδομένων προεγχειρητικής Χημειο & Ανοσοθεραπείας (ΧΜΘ/ΑΝΘ)

**Γ. Κουλαξουζίδης**

Επιπλοκές προεγχειρητικής ΧΜΘ-ΑΝΘ. Πιθανό προτέρημα με εξαρχής εκτομή

**Σ. Τσαγκαρόπουλος**

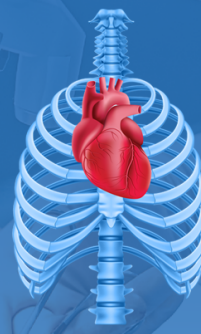

**ΠΡΟΓΡΑΜΜΑ | Παρασκευή 24 Απριλίου 2026 | Αίθουσα ΜΙΝΩΣ II**

Επίπτωση προεγχειρητικής ΧΜΘ-ΑΝΘ στην χειρουργική παρασκευή

**Α. Αντωνόπουλος**

Ελάχιστα επεμβατική χειρουργική – Πιθανά οφέλη στους μετά από εισαγωγική ΧΜΘ-ΑΝΘ ασθενείς

**Εμ. Θεοδωράκης**

Σχολιαστές: **Κ. Ηλιάδης, Π. Τόμος, Α. Μονιάκης**

**18:15 – 19:30 ΟΜΑΔΑ ΕΡΓΑΣΙΑΣ ΚΑΡΔΙΟΧΕΙΡΟΥΡΓΙΚΗΣ ΕΝΗΛΙΚΩΝ**

Προεδρείο: **Η. Σαμιώτης, Γ. Ντόντος, Ν. Μπαϊκούσης**

Νέα δεδομένα για τον διαχωρισμό της αορτής

**Δ. Ηλιόπουλος**

Χειρουργική αντικατάσταση αορτικής βαλβίδας (SAVR): Στρατηγικές lifelong management

**Π. Τόσιος**

Αναντιστοιχία Αορτικού Δακτυλίου Ασθενούς Προσθετικής Βαλβίδας (Prosthesis-Patient Mismatch/PPM)

**Ν. Κογεράκης**

Διατήρηση αορτικής βαλβίδας: Νέα δεδομένα

**Ν. Παπακωνσταντίνου**

Bentall: The new-old gold standard

**Ν. Στανίτσα**

Σχολιαστές: **Εμμ. Καμπιτάκης, Σ. Φραγκούλης, Δ. Καραγγέλης,**

**Ν. Σχίζας, Κ. Σπηλιωτόπουλος**

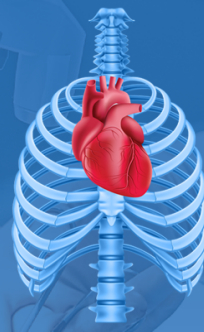

**ΠΡΟΓΡΑΜΜΑ | Παρασκευή 24 Απριλίου 2026 | Αίθουσα ΠΑΣΙΦΑΗ II**

**14:00 – 15:30 ΟΜΑΔΑ ΕΡΓΑΣΙΑΣ ΝΕΩΝ ΤΕΧΝΟΛΟΓΙΩΝ**

Προεδρείο: **Σ. Τσαγκαρόπουλος, Ν. Σχίζας, Κ. Τριανταφυλλοπούλου**

Το μέλλον στις χειρουργικές αορτικές βαλβίδες

**Β. Ανδρουτσοπούλου**

Νέο-μόσχευμα για την αντικατάσταση της αορτικής ρίζας

**Α. Λιακοπούλου**

Ενδοαγγειακές τεχνικές για την αντιμετώπιση αορτοπαθειών  
ανιούσας αορτής και αορτικού τόξου

**Η. Σαμιώτης**

Ηλεκτρομαγνητική Βρογχοσκοπική Πλοήγηση (ENB) - Ένα σύγχρονο  
εργαλείο στην πρώιμη διάγνωση και αντιμετώπιση του καρκίνου του  
πνεύμονα

**Α. Γωγάκος**

Σχολιαστές: **Κ. Τσακιρίδης, Γ. Κουλαξουζίδης, Χ. Χριστίδης,**

**Π. Καλογεράκος**

**15:30 – 17:00 ΟΜΑΔΑ ΕΡΓΑΣΙΑΣ ΝΕΩΝ ΤΕΧΝΟΛΟΓΙΩΝ**

Προεδρείο: **Σ. Τσαγκαρόπουλος, Ν. Σχίζας, Κ. Τριανταφυλλοπούλου**

Βιοϋλικά: το παρόν και το μέλλον στην αποκατάσταση του θωρακικού  
τοιχώματος

**Α. Ελευθερίου**

Innovation Technologies στον καρκίνο του πνεύμονα

**Σ. Αγγελάκη**

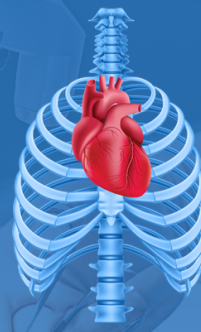

**ΠΡΟΓΡΑΜΜΑ | Παρασκευή 24 Απριλίου 2026 | Αίθουσα ΠΑΣΙΦΑΗ II**

Διαχείριση και Πρόσβαση σε Ιατρική Γνώση σε Περιβάλλον Κλινικού  
Ρίσκου: Τεχνητή Νοημοσύνη (TN), Ακρίβεια, και Ιχνηλασιμότητα χωρίς  
Παραισθήσεις

**N. Τσονιώτης**

Σύγχρονα μοντέλα ηγεσίας στην υγειονομική περίθαλψη

**I. Κούκης**

Σχολιαστές: **B. Ανδρουτσοπούλου, K. Τσακριδής, Γ. Κουλαξουζίδης,  
X. Χριστίδης, Αθ. Αθανασίου**

**17:00 – 17:15 Διάλειμμα**

**17:15 – 18:45 ΟΜΑΔΑ ΕΡΓΑΣΙΑΣ ΕΚΠΑΙΔΕΥΣΗΣ**

Προεδρείο: **B. Πάτρης, Z. Γεροντίτης**

Τροποποιημένη μέθοδος Delphi για διακαθετηριακές βαλβίδες

**Λ. Αλεξοπούλου Προυσιά**

Η εμπειρία από την εκπαίδευση στην Κίνα

**Δ. Λιούμπας**

ERAS κατευθυντήριες οδηγίες για την χειρουργική θώρακος

**Ε. Χατζημιχάλη**

Αξιολόγηση της εφαρμογής του νέου προγράμματος ειδικότητας με  
κατεύθυνση Καρδιοχειρουργική

**Σ. Πούλος**

Εκπαίδευση στην Ελλάδα και διεθνώς στην εξωσωματική κυκλοφορία

**M. Κάχρη**

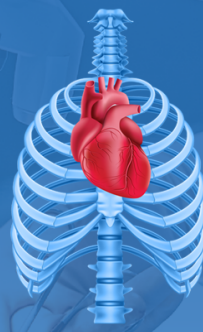

**ΠΡΟΓΡΑΜΜΑ | Παρασκευή 24 Απριλίου 2026 | Αίθουσα ΠΑΣΙΦΑΗ II**

Το πρόγραμμα εκπαίδευσης ενδοαορτικής αντλίας στο Ηράκλειο  
**Ελ. Μαρκάκη**

Σχολιαστές: **Θ. Καραϊσκος, Δ. Αγγουράς, Χρ. Κωτούλας,  
Μ. Κηπαράκης**

**18:45 – 20:15 ΟΜΑΔΑ ΕΡΓΑΣΙΑΣ ΕΚΠΑΙΔΕΥΣΗΣ**

Προεδρείο: **Π. Δεδεηλίας, Εμμ. Καπετανάκης**

Αξιολόγηση της εφαρμογής του νέου προγράμματος ειδικότητας με  
κατεύθυνση Θωρακοχειρουργική  
**Σ. Μουρατίδης**

Η θέση της ρομποτικής στην χειρουργική καρδιάς  
**Π. Καλογεράκος**

Ειδικευόμενοι καρδιοχειρουργικής, Δέρμα - Δέρμα επέμβαση  
αποτελέσματα  
**Κ. Μανιός**

Είναι απαραίτητη η πιστοποίηση για ενδαγγειακές τεχνικές;  
**Β. Πάτρης**

Η εμπειρία από το CALS  
**Χ. Συκιώτη**

Σχολιαστές: **Ν. Τζατζαδάκης, Β. Ανδρουτσοπούλου, Εμμ. Καμπιτάκης**

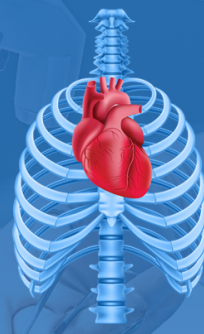

**ΠΡΟΓΡΑΜΜΑ | Σάββατο 25 Απριλίου 2026 | Αίθουσα ΜΙΝΩΣ II**

**08:00 – 09:15 ΟΜΑΔΑ ΕΡΓΑΣΙΑΣ ΘΩΡΑΚΟΧΕΙΡΟΥΡΓΙΚΗΣ**

Προεδρείο: **Χ. Φορούλης, Π. Τόμος, Κ. Κωστοπαναγιώτου**

Καλοήθης κενός χώρος μετά από πνευμονεκτομή και  
Ανοσοθεραπεία. Παρουσίαση περιστατικού

**Δ. Λιούμπας**

Εκτεταμένες εκτομές Πνεύμονα με ή χωρίς άλλες δομές.  
Αναγκαιότητα προεγχειρητικής θεραπείας

**Τ. Σακελλαρίδης**

Υγρή βιοψία-βιοδείκτες στον εξαιρεσίμο – αρχικού σταδίου NSCLC. Η  
κλινική τους σημασία και εφαρμογή

**Κ.-Μ. Σουλτάνης**

Ειδικότητα Θωρακοχειρουργικής και μελλοντικές προοπτικές (Bronch-  
nan, SBRT)

**Χ. Μάναλη**

Σχολιαστές: **Ε. Κωλέτσης, Κ. Ηλιάδης**

**09:15-10:30 ΟΜΑΔΑ ΕΡΓΑΣΙΑΣ ΘΩΡΑΚΟΧΕΙΡΟΥΡΓΙΚΗΣ**

Προεδρείο: **Κ. Ηλιάδης, Χρ. Φορούλης, Γ. Σωτηρόπουλος**

Χωροκατακτητικές εξεργασίες μεσοθωρακίου. Χειρουργικές  
προσπελάσεις. Προτερήματα και μειονεκτήματα

**ΑΘ. Κρασάς**

Η αναγκαιότητα προεγχειρητικής βιοψίας σε όγκους μεσοθωρακίου.  
Επιτρέπεται η απευθείας χειρουργική εξαίρεση / βιοψία;

**Ν. Κοροδήμος**

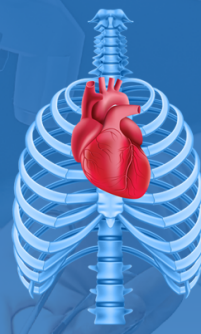

**ΠΡΟΓΡΑΜΜΑ | Σάββατο 25 Απριλίου 2026 | Αίθουσα ΜΙΝΩΣ II**

Θυμεκτομή και νεότερες εξελίξεις

**A. Κλέωντας**

Ενδείξεις Θυμεκτομής για Μυασθένεια (MG). Παρουσίαση ενδιαφέροντος περιστατικού

**Χρ. Χρηστίδης**

Σχολιαστές: **Π. Τόμος**

**10:30 – 11:45 ΟΜΑΔΑ ΕΡΓΑΣΙΑΣ ΚΑΡΔΙΟΧΕΙΡΟΥΡΓΙΚΗΣ ΕΝΗΛΙΚΩΝ**

Προεδρείο **A. Πίτσης, Γ. Ντόντος, Χ. Κωτούλας**

Χειρουργική προσέγγιση στην θεραπεία της υπερτροφικής μυοκαρδιοπάθειας

**N. Σχίζας**

Επίπτωση της οπίσθιας περικαρδιοτομής στην μετεγχειρητική κολπική μαρμαρυγή

**Σ. Φραγκούλης**

Πρώιμα αποτελέσματα του υβριδικού μοσχεύματος AMDS

**Εμμ. Τεμπέλης**

Ενδοαορτική Αντλία Αντιώθησης: Όρα να της πούμε αντίο;

**K. Γιακουμιδάκης**

Σχολιαστές: **Δ. Ηλιόπουλος, Αικ. Γαβαλάκη, Β. Λόζος, Π. Τσίπας**

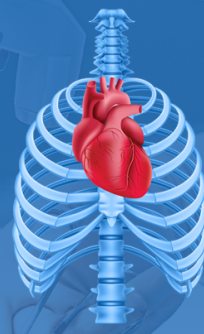

**ΠΡΟΓΡΑΜΜΑ | Σάββατο 25 Απριλίου 2026 | Αίθουσα ΜΙΝΩΣ II**

**11:45 – 13:00 ΟΜΑΔΑ ΕΡΓΑΣΙΑΣ ΚΑΡΔΙΟΧΕΙΡΟΥΡΓΙΚΗΣ ΕΝΗΛΙΚΩΝ**

Προεδρείο: **Η. Σαμιώτης, Γ. Ντόντος, Ν. Κογεράκης**

Η καρδιοχειρουργική στην εποχή των διαδερμικών παρεμβάσεων: τι παραμένει καθαρά χειρουργικό;

**Θ. Ξενικάκης**

Θωρακοσκοπική αντιμετώπιση τριγλώχινας

**Α. Ρουσσάκης**

Αποσύζευξη μιτροειδικού δακτυλίου, νεότερα δεδομένα και χειρουργικές προεκτάσεις

**Δ. Καραγγέλης**

Ότι νεότερο στην αντιμετώπιση της νόσου της μιτροειδούς βαλβίδας

**Μ.-Κ. Κωνσταντινίδου**

Σχολιαστές: **Δ. Αγγουράς, Κ. Περρέας, Β. Ανδρουτσοπούλου,**

**Β. Κόλλιας, Κ. Σπηλιωτόπουλος**

**13:00 – 14:15 Αορτική και Μιτροειδής Βαλβίδα. Σε ποιόν ανήκουν; Τι θα γίνει στο μέλλον;**

Προεδρείο: **Γ. Λαζόπουλος, Π. Δεδεηλίας, Γ. Κοχιαδάκης**

Τι κάνω όταν το TAVI δυσλειτουργήσει σε ασθενή χαμηλού ή ενδιάμεσου κινδύνου;

- Η άποψη του Καρδιοχειρουργού

**Δ. Αγγουράς**

- Η άποψη του επεμβατικού Καρδιολόγου

**Μ. Χαμηλός**

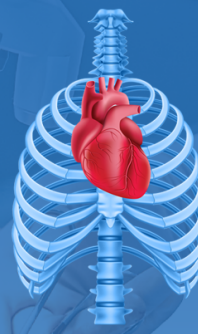

## ΠΡΟΓΡΑΜΜΑ | Σάββατο 25 Απριλίου 2026 | Αίθουσα ΜΙΝΩΣ II

Βαλβιδοπάθεια Μιτροειδούς σε ασθενή μετρίου χειρουργικού κινδύνου:  
Χειρουργική αποκατάσταση ή Mitra clip;

- Η άποψη του Καρδιοχειρουργού  
**Κ. Περρέας**

- Η άποψη του επεμβατικού Καρδιολόγου  
**Δ. Λεμπιδάκης**

Σχολιαστές: **Εμμ. Σκαλίδης, Χρ. Κωτούλας, Αθ. Αθανασίου, Ε.  
Ζάχαρης, Η. Σαμιώτης**

**14:15 – 15:00 Διάλειμμα**

**15:00-16:15 Αορτικό Τόξο και Κατιούσα Αορτή. Σε ποιόν ανήκουν; Τι θα γίνει  
στο μέλλον;**

Προεδρείο: **Γ. Λαζόπουλος, Αθ. Αθανασίου**

Για το Αορτικό Τόξο:

- Η άποψη του Καρδιοχειρουργού  
**Ι. Κοκοτσάκης**
- Η άποψη του Αγγειοχειρουργού  
**Χρ. Ιωάννου**

Για την Κατιούσα Αορτή:

- Η άποψη του Καρδιοχειρουργού  
**Β. Πάτρης**
- Η άποψη του Αγγειοχειρουργού  
**Ν. Κοντοπόδης**

Καρωτιδική Νόσος και Καρδιοχειρουργική επέμβαση. Ποια είναι τα  
νέα trends

**Α. Καφετζάκης**

Σχολιαστές: **Π. Δεδεηλίας, Χρ. Κωτούλας**



ΕΛΛΗΝΙΚΗ ΕΤΑΙΡΕΙΑ ΧΕΙΡΟΥΡΓΩΝ  
ΘΩΡΑΚΟΣ - ΚΑΡΔΙΑΣ - ΑΓΓΕΙΩΝ

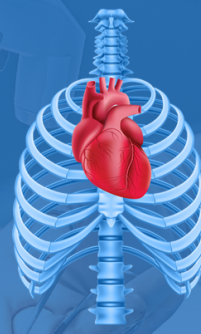

**16ο ΣΥΜΠΟΣΙΟ  
ΟΜΑΔΩΝ ΕΡΓΑΣΙΑΣ**  
ΕΛΛΗΝΙΚΗΣ ΕΤΑΙΡΕΙΑΣ ΧΕΙΡΟΥΡΓΩΝ  
ΘΩΡΑΚΟΣ - ΚΑΡΔΙΑΣ - ΑΓΓΕΙΩΝ

24-25 ΑΠΡΙΛΙΟΥ 2026  
AQUILA ATLANTIS HOTEL  
ΗΡΑΚΛΕΙΟ

## **ΠΡΟΓΡΑΜΜΑ | Σάββατο 25 Απριλίου 2026 | Αίθουσα ΜΙΝΩΣ II**

**16:15 – 18:00 Γενική Συνέλευση μελών Ε.Ε.Χ.Θ.Κ.Α.**

**18:00 – 19:00 Συμπεράσματα Εργασιών 16<sup>ου</sup> Συμποσίου Ομάδων Εργασίας**  
Προεδρείο: Γ. Λαζόπουλος, Χ. Ζήσης  
Ομιλητές: Πρόεδροι Ομάδων Εργασίας Ε.Ε.Χ.Θ.Κ.Α.

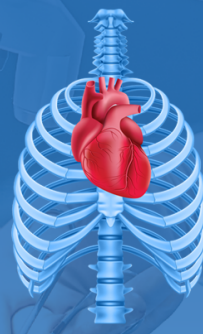

## ΠΡΟΓΡΑΜΜΑ | Σάββατο 25 Απριλίου 2026 | Αίθουσα ΠΑΣΙΦΑΗ II

### 08:00 – 11:00 ΟΜΑΔΑ ΕΡΓΑΣΙΑΣ ΕΙΔΙΚΩΝ ΕΞΩΣΩΜΑΤΙΚΗΣ ΚΥΚΛΟΦΟΡΙΑΣ

#### 08:00 – 08:10 Χαιρετισμοί

Πρόεδρος Ομάδων Εργασίας Πανελληνίου Συλλόγου Ειδικών  
Εξωσωματικής Κυκλοφορίας

**A. Ράμμου**

Πρόεδρος Ελληνικής Εταιρείας Χειρουργών Θώρακος- Καρδιάς-  
Αγγείων

**Π. Δεδεηλίας**

#### 08:10 – 10:00 Ομιλίες

Προεδρείο: **Κ. Θεοδοσάκης, Α. Μάλαμας**

CALAFIORE: Πρωτόκολλο χορήγησης ζεστής καρδιοπληγίας

**A. Κίτσου**

CUSTODIOL HTK: Στρατηγικές απομάκρυνσης από το κύκλωμα  
έναντι φυσικής διούρησης υπό GOAL DIRECTED PERFUSION και  
αιματολογικούς δείκτες

**I. Κερεμίδης**

DEL NIDO: Νεότερα δεδομένα στην προστασία του μυοκαρδίου. Η  
τριετής εμπειρία μας

**Θ. Μόσχοβος**

Μυοκαρδιακή προστασία σε οξύ διαχωρισμό Αορτής, Type A

**M. Γκαρίπη**

Μεταμοσχεύσεις καρδιάς και πνευμόνων: Τρόποι προστασίας  
μοσχευμάτων

**Δ. Μπαρούτα**

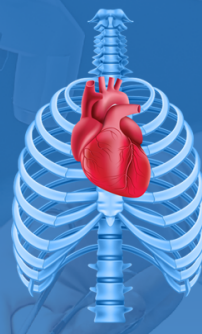

**ΠΡΟΓΡΑΜΜΑ | Σάββατο 25 Απριλίου 2026 | Αίθουσα ΠΑΣΙΦΑΗ II**

Καρδιοπληγία σε καρδιοπνευμονική παράκαμψη νεογνών- παιδιών  
με συγγενή καρδιοπάθεια

**Δ. Πουλής**

Microplegia στη Σύγχρονη Καρδιοχειρουργική

**Θ. Μικρόπουλος**

Παρουσίαση αποτελεσμάτων ερωτηματολογίου αναφορικά με τις  
πρακτικές χορήγησης Καρδιοπληγίας στην Ελλάδα

**Θ. Μόσχοβος**

Σχολιασμοί-Ερωτήσεις: **Α. Ράμμου, Γ. Παναγιωτίδης, Ι. Κερεμίδης**

**10:00-11:00 Διαλέξεις**

Προεδρείο: **Β. Βασιλειάδου, Α. Τσιορβά**

Custodiol: Use in our practice

**Ν. Νικολαΐδης**

CARDIOPLEXOL: Καρδιοπληγία νέας γενιάς: Παρουσίαση ενδείξεων  
και τρόπου χορήγησης

**Φ. Αρχοντίδης**

Optimization of myocardial cardioplegia: Evolution of our cardioplegia  
strategy

**S. Dangotte**

**Questions – Comments – Closing Remarks**

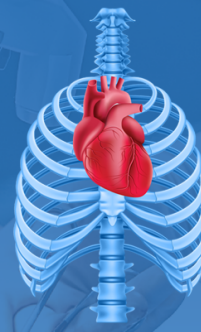

**ΠΡΟΓΡΑΜΜΑ | Σάββατο 25 Απριλίου 2026 | Αίθουσα ΠΑΣΙΦΑΗ II**

**11:00 – 12:30 ΟΜΑΔΑ ΕΚΠΑΙΔΕΥΣΗΣ ΠΑΙΔΟΚΑΡΔΙΟΧΕΙΡΟΥΡΓΙΚΗΣ**

**Ισθμική στένωση αορτής**

Προεδρείο: **Γ. Σαρρής, Α. Καλλικούρδης**

Χειρουργική αντιμετώπιση ισθμικής στένωσης αορτής σε νεογνά, βρέφη, παιδιά και ενήλικες. Ενδείξεις, τεχνικές, και αποτελέσματα  
**Ε. Πρωτόπαπας**

Χειρουργική αντιμετώπιση ισθμικής στένωσης αορτής με εξωσωματική κυκλοφορία. Ενδείξεις, τεχνικές, και αποτελέσματα  
**Σ. Λόγγος**

Διαδερμική αντιμετώπιση ισθμικής στένωσης αορτής ως αρχική θεραπεία και για επαναστενώσεις  
**Ν. Ελευθεράκης**

Σχολιαστές: **Ι. Γερμανάκης, Ε. Τσαπάκη**

**12:30- 14:00 ΟΜΑΔΑ ΕΚΠΑΙΔΕΥΣΗΣ ΠΑΙΔΟΚΑΡΔΙΟΧΕΙΡΟΥΡΓΙΚΗΣ**

**Παρουσίαση ενδιαφερόντων περιστατικών**

Προεδρείο: **Α. Κουρτέσης, Γ. Σαρρής**

Ενδιαφέροντα περιστατικά Χειρουργικής Θώρακος Παιδων  
**Α. Κουρτέσης**

LPA sling  
**Ελ. Πρωτόπαπας**

Διόρθωση Cone σε ασθενείς με νόσο Ebstein  
**Ελ. Πρωτόπαπας**

Σχολιαστές: **Ι. Γερμανάκης, Ε. Τσαπάκη**

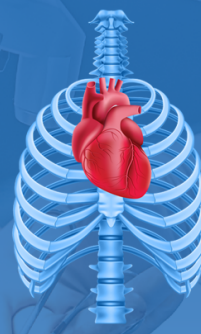

## ΠΡΟΓΡΑΜΜΑ | Σάββατο 25 Απριλίου 2026 | Αίθουσα ΠΑΣΙΦΑΗ II

14:00 – 15:00 Διάλειμμα

15:00 – 17:00 ΟΜΑΔΑ ΕΡΓΑΣΙΑΣ ΝΟΣΗΛΕΥΤΩΝ

**Σύγχρονη Καρδιοθωρακοχειρουργική Νοσηλευτική**  
Προεδρείο: **Β. Ανδρουτσοπούλου, Α. Καραγεώργου**

Τεκμηριωμένα Πρωτόκολλα στην Καρδιοχειρουργική Μονάδα. Από την θεωρία στην πράξη

**Μ. Νάτσιου**

Διαχείριση και υποδοχή καρδιοχειρουργικού ασθενούς στην κλινική του Π.Γ.Ν. Λάρισας

**Γ. Αυξωνίδης**

Παραλαβή Καρδιοχειρουργικού ασθενούς στην ΜΕΘ από το χειρουργείο

**Μ. Μονιός, Γ. Κουκογιαννίδης**

Προετοιμασία και παρακολούθηση λειτουργίας μονάδας θωρακικής παροχέτευσης (Büllau)

**Χ. Συκαράς**

Νοσηλευτική φροντίδα ασθενών μετά από TAVI στην Καρδιοχειρουργική Μονάδα

**Ι. Καριοφύλλα**

Αντικατάσταση τριγλώχινας βαλβίδας με πάλουσα καρδιά. Νοσηλευτική διεργασία στη ΜΕΘ. Μελέτη περίπτωσης

**Ε. Τσάκα**

Επανεισαγωγή στην Μονάδα ΑΚΑ ασθενούς που υποβλήθηκε σε καρδιοχειρουργική επέμβαση. Ένα πρόβλημα που αξίζει να εξεταστεί

**Ν. Γιάκης**



ΕΛΛΗΝΙΚΗ ΕΤΑΙΡΕΙΑ ΧΕΙΡΟΥΡΓΩΝ  
ΘΩΡΑΚΟΣ - ΚΑΡΔΙΑΣ - ΑΓΓΕΙΩΝ

16ο ΣΥΜΠΟΣΙΟ  
ΟΜΑΔΩΝ ΕΡΓΑΣΙΑΣ

ΕΛΛΗΝΙΚΗΣ ΕΤΑΙΡΕΙΑΣ ΧΕΙΡΟΥΡΓΩΝ  
ΘΩΡΑΚΟΣ - ΚΑΡΔΙΑΣ - ΑΓΓΕΙΩΝ

24-25 ΑΠΡΙΛΙΟΥ 2026  
AQUILA ATLANTIS HOTEL  
ΗΡΑΚΛΕΙΟ

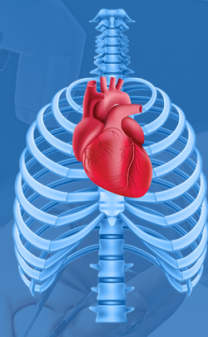

**ΠΡΟΓΡΑΜΜΑ | Σάββατο 25 Απριλίου 2026 | Αίθουσα ΠΑΣΙΦΑΗ II**

Ρομποτική θωρακοχειρουργική: νοσηλευτικές προκλήσεις και οφέλη για τον ασθενή

**Μ. Γκαζέπι, Α. Μαλακούδη**

Διερεύνηση κρίσιμου συμβάματος κατά την διάρκεια καρδιοχειρουργικής επέμβασης

**Κ. Ζαρκάδα**

Σχολιαστές: **Ευ. Σαμαριτάκη, Β. Παπαγιαννάκη, Αικ. Γαβαλάκη, Εμμ. Καμπιτάκης**

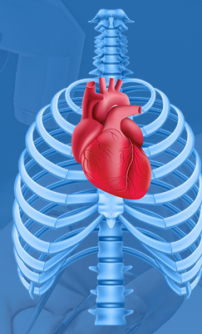

## ΛΙΣΤΑ ΟΜΙΛΗΤΩΝ-ΠΡΟΕΔΡΩΝ-ΣΧΟΛΙΑΣΤΩΝ

- S. Dangotte** / Clinical Perfusionist at CHU Charleroi, Belgium
- Σ. Αγγελάκη** / Καθηγήτρια Παθολογικής Ογκολογίας, ΠΑΓΝΗ
- Δ. Αγγουράς** / Καθηγητής Καρδιοχειρουργικής, Εθνικό και Καποδιστριακό Πανεπιστήμιο Αθηνών, Διευθυντής Πανεπιστημιακής Καρδιοχειρουργικής Κλινικής, Π.Γ.Ν. Αττικό, Αθήνα
- Α. Αθανασίου** / Καθηγητής Καρδιοθωρακοχειρουργικής, Διευθυντής Καρδιοθωρακοχειρουργικής Κλινικής, Π.Γ.Ν. Λάρισας, Καθηγητής Imperial College, UK
- Λ. Αλεξοπούλου – Προυνιά** / Ειδικευόμενη Καρδιοχειρουργικής, Κλινική Χειρουργικής Θώρακος- Καρδιάς- Αγγείων, ΓΝΑ «Ευαγγελισμός»
- Β. Ανδρουτσοπούλου** / Καρδιοχειρουργός MD,Msc,PhD, Επ. Καθηγήτρια Καρδιοχειρουργικής Παν/μίου Θεσσαλίας, Διευθύντρια Πανεπιστημιακής Καρδιοθωρακοχειρουργικής Κλινικής Π.Γ.Ν. Λάρισας, Ταμίας ΕΕΧΘΚΑ .
- Α. Αντωνόπουλος** / Επιμελητής Α, Θωρακοχειρουργός Γ.Ν. Ασκληπιείο Βούλας
- Φ. Αρχοντίδης** / Diplome Perfusionist, Klinik Hirslanden, Hirslanden, Zurich, Switzerland
- Γ. Αυξωνίδης** / Νοσηλευτής TE, MSc,PhD Καρδιοχειρουργική Μονάδα, Π.Γ.Ν. Λάρισας
- Β. Βασιλειάδου** / Ειδικός Εξωσωματικής Κυκλοφορίας, ECCP. MBA, 401 Γ.Σ.Ν., Αθήνα
- Κ. Βάχλας** / Χειρουργός Θώρακος, Επιμελητής Α' Θωρακοχειρουργική Κλινική, Γ.Ν.Ν.Θ. «Η Σωτηρία», Αθήνα
- Α. Γαβαλάκη** / Χειρουργός Θώρακος
- Ι. Γερμανάκης** / Καθηγητής Παιδιατρικής-Παιδοκαρδιολογίας Πανεπιστημίου Κρήτης, Υπεύθυνος Μονάδας Παιδοκαρδιολογίας, ΠΑ.Γ.Ν.Η
- Ζ. Γεροντίτης** / Καρδιοχειρουργός, Επιμελητής Α' Χειρουργικής Κλινικής Καρδιάς-Θώρακος, Π.Γ.Ν. Αλεξανδρούπολης
- Ν. Γιάκης** / Νοσηλευτής, MSc, PhD, Προϊστάμενος Μονάδας Ανάνηψης Καρδιοχειρουργικού Τμήματος Γ.Ν.Α. Ιπποκράτειο
- Κ. Γιακουμιδάκης** / Νοσηλευτής, Αναπληρωτής Καθηγητής Κλινικής Νοσηλευτικής – Χρονίων Νοσημάτων, Τμήμα Νοσηλευτικής, Ελληνικό Μεσογειακό Πανεπιστήμιο
- Μ. Γκαζέπι** / Νοσηλευτής, Ιατρικό Διαβαλκανικό Κέντρο, Θεσσαλονίκη
- Μ. Γκαρίπη** / Ειδικός Εξωσωματικής Κυκλοφορίας, MSc ECCP, Γ.Ν.Αθηνών Ιπποκράτειο
- Ε. Γρυσμπολάκη** / Καρδιοχειρουργός
- Α. Γωγάκος** / MD, MSc, PhD, Χειρουργός Θώρακος, Επιμελητής Α', Α.Ν.Θ. «ΘΕΑΓΕΝΕΙΟ»

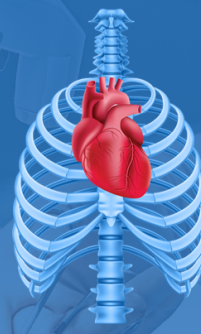

## ΛΙΣΤΑ ΟΜΙΛΗΤΩΝ-ΠΡΟΕΔΡΩΝ-ΣΧΟΛΙΑΣΤΩΝ

- Π. Δεδεηλίας** / Καρδιοχειρουργός, Διευθυντής Χειρουργικού Τμήματος Καρδιάς Θώρακος και Αγγείων, Γ.Ν.Α. Ευαγγελισμός, Αθήνα, Πρόεδρος Ελληνικής Εταιρείας Χειρουργών Θώρακος-Καρδιάς-Αγγείων
- Ν. Ελευθεράκης** / Καρδιολόγος – Παιδοκαρδιολόγος, Διευθυντής ΕΣΥ, Αθήνα
- Α. Ελευθερίου** / Ειδικευόμενη Χειρουργικής Θώρακος – Καρδιάς, Γενικό Νοσοκομείο Νοσημάτων Θώρακος Η Σωτηρία
- Α. Ευσταθίου** / Καρδιοθωρακοχειρουργός, Διδάκτωρ ΑΠΘ, Γενική Κλινική Θεσσαλονίκης, Cretan InterClinik, Ηράκλειο
- Κ. Ζαρκάδα** / Νοσηλεύτρια, Αναπληρώτρια Προϊσταμένη, Πανεπιστημιακό Νοσοκομείο Ηράκλειο
- Ε. Ζάχαρης** / Καρδιολόγος, Διευθυντής ΕΣΥ, Καρδιολογική Κλινική, ΠΑ.Γ.Ν.Η., Ηράκλειο
- Χ. Ζήσης** / Θωρακοχειρουργός, Συντονιστής Διευθυντής Θωρακοχειρουργικής Κλινικής Γ.Ν.Ν.Θ.Α. «Η Σωτηρία», Αθήνα
- Κ. Ηλιάδης** / Phd, FECTS, Θωρακοχειρουργός, Διευθυντής Θωρακοχειρουργικής Κλινικής, Ν. ΥΓΕΙΑ, Αθήνα
- Δ. Ηλιόπουλος** / Καθηγητής Καρδιοχειρουργικής ΕΚΠΑ Αθηνών, Διευθυντής Δ' Καρδιοχειρουργικής Κλινικής, ΥΓΕΙΑ, Αθήνα
- Κ. Θεοδοσάκης** / Ειδικός Εξωσωματικής Κυκλοφορίας Καρδιάς, Πα.Γ.Ν.Η., Ηράκλειο
- Ε. Θεοδωράκης** / Χειρουργός Θώρακος, Επιμ.Β' ΕΣΥ, Θωρακοχειρουργική κλινική ΠΑΓΝΗ
- Χ. Ιωάννου** / Καθηγητής Αγγειοχειρουργικής, Διευθυντής της Κλινικής Χειρουργικής Θώρακος, Καρδιάς και Αγγείων, Πανεπιστημιακό Νοσοκομείο Ηρακλείου – Ιατρική Σχολή Πανεπιστημίου Κρήτης,
- Α. Καλλικούρδης** / MD, MSc, FSTS, FETCS. Χειρουργός Θώρακα-Καρδιάς. Διευθυντής ΕΣΥ, Α' Τμήμα Χειρουργικής Θώρακα-Καρδιάς . Νοσοκομείο Παίδων «Η Αγία Σοφία», Αθήνα
- Π. Καλογεράκος** / Καρδιοχειρουργική Μονάδα, Π.Γ.Ν. Ηρακλείου, Ηράκλειο, Ελλάδα', Aortic Institute at Yale-New Haven Hospital, Yale University School of Medicine, New Haven, Connecticut, USA
- Ε. Καμπιτάκης** / Καρδιοχειρουργός, Διευθυντής ΕΣΥ, ΠΑΓΝΗ
- Ε. Καπετανάκης** / Χειρουργός Θώρακος, Επικουρικός Επιμελητής, Πανεπιστημιακή Θωρακοχειρουργική Κλινική, Π.Γ.Ν. «Αττικόν», Αθήνα
- Δ. Καραγγέλης** / Αναπληρωτής Καθηγητής Χειρουργικής Καρδιάς – Θώρακα ΔΠΘ

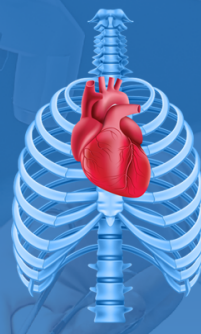

## ΛΙΣΤΑ ΟΜΙΛΗΤΩΝ-ΠΡΟΕΔΡΩΝ-ΣΧΟΛΙΑΣΤΩΝ

**Α. Καραγεώργου** / Νοσηλεύτρια, MSc, Προϊσταμένη Ανάνηψης Καρδιοχειρουργημένων Ασθενών (ΑΚΑ), Γ.Ν.Α. «Ο Ευαγγελισμός», Αθήνα

**Θ. Καραϊσκος** / Θωρακο-Καρδιοχειρουργός, Συντονιστής Διευθυντής, Θωρακο-Καρδιοχειρουργική Κλινική, Γ.Ν. «Γ. Παπανικολάου», Θεσσαλονίκη

**Ι. Καριοφύλλα** / Νοσηλεύτρια MSc, ΑΚΑ, Γ.Ν. «Ο Ευαγγελισμός», Αθήνα

**Α. Καφετζάκης** / Αγγειοχειρουργός, Διευθυντής ΕΣΥ, ΠΑΓΝΗ

**Μ. Κάχρη** / ΤΕ ΝΟΣΗΛΕΥΤΡΙΑ

**Ι. Κερεμίδης** / MSc, PhDτους, ECCP, Ειδικός Εξωσωματικής Κυκλοφορίας, Ιατρικό Διαβαλκανικό Κέντρο, Θεσσαλονίκη

**Ε. Κεφαλογιάννης** / Αναπληρωτής Καθηγητής Θωρακοχειρουργικής, Ιατρική Σχολή, Πανεπιστήμιο Κρήτης

**Μ. Κηπαράκης** / Χειρουργός Θώρακος- Καρδιάς

**Α. Κίτσου** / Ειδικός Εξωσωματικής Κυκλοφορίας, ΠΓΝ Αττικών, Αθήνα

**Α. Κλέωντας** / BSc, MD, MSc(ET), MSc(MHSC), Dr(Med)Sc, BTS, Χειρουργός Θώρακος, Διευθυντής Β' Θωρακοχειρουργικής Κλινικής, Ιατρικού Διαβαλκανικού Κέντρου Θεσσαλονίκης

**Ν. Κογεράκης** / Καρδιοχειρουργός Αναπληρωτής Διευθυντής, Β' Τμήμα Επίκτητων Καρδιοπαθειών, Μονάδα Μεταμοσχεύσεων & Μηχανικής Υποστήριξης, Ωνάσειο Νοσοκομείο, Αθήνα

**Ι. Κοκοτσάκης** / Καρδιοχειρουργός, Διευθυντής Καρδιοχειρουργικής Κλινικής, Metropolitan Hospital, Αθήνα

**Β. Κόλλιας** / Καρδιοχειρουργός, Διευθυντής ΕΣΥ, Πανεπιστημιακή Καρδιοχειρουργική Κλινική, Ιατρική Σχολή ΕΚΠΑ, Π.Γ.Ν. Αττικών, Αθήνα

**Ν. Κοντοπόδης** / Αναπληρωτής Καθηγητής Αγγειοχειρουργικής, Ιατρική Σχολή Πανεπιστημίου Κρήτης

**Ν. Κοροδήμος** / Ειδικευόμενος Ιατρός, Πανεπιστημιακή Καρδιοχειρουργική Κλινική, Π.Γ.Ν. Αττικό, Αθήνα, Υποψήφιος Διαδάκτωρ Ιατρικής Σχολής Εθνικού και Καποδιστριακού Πανεπιστημίου Αθηνών

**Ι. Κούκης** / MD, MSc, PhD, FRCS, Καρδιοχειρουργός, Επιμελητής Διακλαδικής Καρδιοχειρουργικής Κλινικής, 401 Γ.Σ.Ν.Α

**Γ. Κουκογιαννίδης** / ΠΕ Νοσηλευτής, 401 ΓΣΝΑ

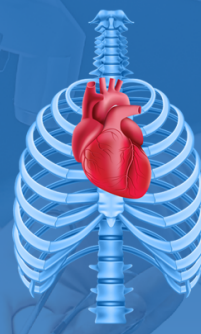

## ΛΙΣΤΑ ΟΜΙΛΗΤΩΝ-ΠΡΟΕΔΡΩΝ-ΣΧΟΛΙΑΣΤΩΝ

- Γ. Κουλαξουζίδης** / Θωρακοχειρουργός, Διευθυντής ΕΣΥ, Ειδική Μονάδα Χειρουργικής Θώρακος, Γ.Ν. Χανίων «Ο Άγιος Γεώργιος»
- Α. Κουρτέσης** / MD, PhD, FECTS, Καρδιο-Θωρακοχειρουργός, Συντονιστής Διευθυντής, Β' Παιδοκαρδιοχειρουργική Κλινική, Γ.Ν. Παίδων «Η Αγία Σοφία», Αθήνα
- Γ. Κοχιάδάκης** / Καθηγητής Καρδιολογίας, ΠΑΓΝΗ, Ηράκλειο, τ.Πρόεδρος Ελληνικής Καρδιολογικής Εταιρείας, τ.Κοσμήτορας Ιατρικής Σχολής Πανεπιστημίου Κρήτης
- Α. Κρασάς** / Χειρουργός Θώρακος, Επιμελητής Α', Γ.Ν.Ν.Θ. «Η Σωτηρία», Αθήνα
- Ε. Κωλέτσος** / Χειρουργός Θώρακος, Αναπληρωτής Καθηγητής Θωρακοχειρουργικής, Καρδιοθωρακοχειρουργική Κλινική Πανεπιστήμιο Πατρών
- Μ.-Κ. Κωνσταντινίδου** / Χειρουργός Καρδιάς & Θώρακος, Νοσοκομείο Υγεία, Αθήνα
- Κ. Κωστοπαναγιώτου** / PhD, Επιμελητής Α', Χειρουργός Θώρακος Π.Γ.Ν. "Αττικόν", Αθήνα
- Χ. Κωτούλας** / MSc, MBA, PhD, FETCS, FCCP, Καρδιοχειρουργός, Διευθυντής Διακλαδικής Καρδιοχειρουργικής Κλινικής Ενόπλων Δυνάμεων, 401 Γ.Σ.Ν.Α, Διευθυντής Κλινικής Ελάχιστα Επεμβατικής Καρδιοχειρουργικής, Metropolitan General Hospital Αθήνα, Πρόεδρος Ελληνικής Εταιρείας Χειρουργών Θώρακος Καρδιάς και Αγγείων (2019-2020)
- Γ. Λαζόπουλος** / Καθηγητής Καρδιο-Θωρακοχειρουργικής, Διευθυντής Καρδιοχειρουργικής Μονάδας, Πανεπιστημιακού Νοσοκομείου Ηρακλείου
- Δ. Λεμπιδάκης** / Εξειδικευόμενος επεμβατικός καρδιολόγος
- Α. Λιακοπούλου** / Καρδιοχειρουργός, Επιμελήτρια Α, Καρδιοθωρακοχειρουργική Κλινική, Π.Γ.Ν. ΑΧΕΠΑ, Θεσσαλονίκη
- Δ. Λιούμπας** / Θωρακοχειρουργός, Επιμ. Α', Γ.Ν. Νίκαιας – Πειραιά «Άγιος Παντελεήμων, Νίκαια
- Σ. Λόγγος** / MD, MSc, FACS.. CONSULTANT CONGENITAL CARDIAC SURGEON, SOUTHAMPTON GENERAL HOSPITAL
- Β. Λόζος** / MSc, PhD, Καρδιοχειρουργός, Διευθυντής ΕΣΥ, Καρδιοχειρουργικής Κλινικής, Γ.Ν.Α. Ιπποκράτειο
- Α. Μαλακούδη** / Νοσηλεύτρια, Ιατρικό Διαβαλκανικό Κέντρο, Θεσσαλονίκη
- Α. Μάλαμας** / MSc, ECCP, Ειδικός Εξωσωματικής Κυκλοφορίας, ΓΝ Παπανικολάου, Θεσσαλονίκη
- Χ. Μάναλη** / Ειδικευόμενη χειρουργικής θώρακος
- Κ. Μανιός** / Χειρουργός Καρδιάς – Θώρακος, Γ.Ν.Α. Ιπποκράτειο

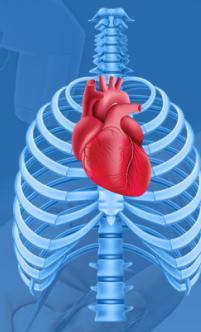

## ΛΙΣΤΑ ΟΜΙΛΗΤΩΝ-ΠΡΟΕΔΡΩΝ-ΣΧΟΛΙΑΣΤΩΝ

**Ε. Μαρκάκη** / RN, MSc, PHDτους, Υπόψηφια Διδάκτωρ Σχολής Επιστημών Υγείας, Τμήμα Νοσηλευτικής Ελληνικού Μεσογειακού Πανεπιστημίου, Νοσηλεύτρια Αναισθησιολογικού, Βενιζέλιο Νοσοκομείο Ηρακλείου Κρήτης, Αναπληρώτρια Συντονίστρια Νοσηλευτικής Ειδικότητας Καρδιαγγειακών Νοσημάτων

**Θ. Μικρόπουλος** / Ειδικός εξωσωματικής κυκλοφορίας, Απόφοιτος ΠΜΣ, Τμήμα Ιατρικής ΑΠΘ, Νοσηλεύτης, MSc, Γ.Ν. «Ο Ευαγγελισμός», Αθήνα

**Α. Μονιάκης** / Θωρακοχειρουργός, Διευθυντής ΕΣΥ Θωρακοχειρουργικής Κλινικής, ΠΑΓΝΗ, Ηράκλειο

**Μ. Μονιός** / Υπεύθυνος Νοσηλεύτης Καρδιολογικής / Καρδιοχειρουργικής ΜΕΘ 401 ΓΣΝΑ

**Θ. Μόσχοβος** / MSc, ECCP, Ειδικός Εξωσωματικής Κυκλοφορίας, Πα.Γ.Ν.Η, Ηράκλειο

**Σ. Μουρατίδης** / Ειδικευόμενος ιατρος Καρδιάς Θώρακος Αγγείων

**Ν. Μπαϊκούσης** / MD, MSc, PhD, Καρδιοχειρουργός, Συντονιστής Διευθυντής Καρδιοχειρουργικού Τμήματος, «Ιπποκράτειο» Γ. Ν. Αθηνών,

**Δ. Μπαρούτα** / Cardiovascular Perfusionist, Ωνάσειο Καρδιοχειρουργικό Κέντρο, Αθήνα

**Μ. Νατσίου** / RN, BSc (Hons), MSc, Κλινική εκπαιδευτρια, Καρδιοθωρακοχειρουργική Μονάδα, Π.Γ.Ν.Θ. ΑΧΕΠΑ

**Ν. Νικολαΐδης** / New Cross Hospital, Royal Wolverhampton Hospitals, Wolverhampton

**Γ. Ντόντος** / Καρδιοχειρουργός, EUROMEDICA, Γενική κλινική Θεσσαλονίκης

**Θ. Ξενικάκης** / Καρδιοχειρουργός, Διευθυντής Καρδιοχειρουργικού Τμήματος Creta Interclinic ΗΗG, Επιστημονικός Υπεύθυνος «Καρδιοίασις», Ηράκλειο

**Γ. Παναγιωτίδης** / Ειδικός εξωσωματικής κυκλοφορίας, ΠΓΝ Αλεξανδρούπολης

**Β. Παπαγιαννάκη** / Νοσηλεύτρια

**Ν. Παπακωνσταντίνου** / MD, MSc, PhD, Καρδιοχειρουργός, Ωνάσειο Νοσοκομείο, Αθήνα, Ελλάδα

**Β. Πάτρης** / Καρδιοχειρουργός Έπιμελητής Α', Καρδιοχειρουργική Κλινική, Γ.Ν. «Ο Ευαγγελισμός», Αθήνα

**Κ. Περρέας** / MD, PhD, FRCS C/Th, Καρδιοχειρουργός, Διευθυντής Α' Καρδιοχειρουργικού Τμήματος, Ωνάσειο Νοσοκομείο, Αθήνα

**Α. Πίτσης** / MD, PhD, FETCS, FESC, Καρδιοχειρουργός, Διευθυντής Α' Καρδιοχειρουργικής Κλινικής, Ιατρικό Διαβαλκανικό Κέντρο, Θεσσαλονίκη

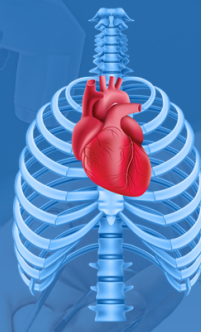

## ΛΙΣΤΑ ΟΜΙΛΗΤΩΝ-ΠΡΟΕΔΡΩΝ-ΣΧΟΛΙΑΣΤΩΝ

**Δ. Πουλής / RN, MSc.**, Ειδικός Εξωσωματικής Κυκλοφορίας, Ωνάσειο Καρδιοχειρουργικό Κέντρο, Αθήνα

**Σ. Πούλος /** Ειδικευόμενος Καρδιοχειρουργικής Γ.Ν.Θ Γ. Παπανικολάου- MSc

**Ε. Πρωτόπαπας /** Καρδιοχειρουργός συγγενών και επίκτητων καρδιοπαθειών, Επιμελητής της Β΄ Παιδοκαρδιοχειρουργικής Κλινικής του Νοσοκομείου “Μητέρα” και Επιμελητής ΄Β του Ά Καρδιοχειρουργικού Τμήματος του ΓΝΠΑ “ Η Αγία Σοφία», Μέλος της Ευρωπαϊκής Εταιρίας Χειρουργών Συγγενών Καρδιοπαθειών (ECHSA), Chair of (ECHSA) Research Committee, Co-Chair In ECHSA Congenital Cardiac Database Committee

**Α. Ράμμου / MSc, CCP, ECCP**, Ειδικός Εξωσωματικής Κυκλοφορίας, 401 Γ.Σ.Ν., Αθήνα

**Κ. Ρεβελιωτής /** Χειρουργός Θώρακος- Καρδιάς, Γενικό Νοσοκομείο Χανίων

**Α. Ρουσσάκης / MD, MSc, PhD**, Καρδιοχειρουργός, Επιμελητής Α΄, Α΄ Τμήμα Επίκτητων Καρδιοπαθειών, Ωνάσειο Νοσοκομείο, Αθήνα

**Τ. Σακελλαρίδης / MD, MSc, FEBTS**, Χειρουργός Θώρακος-Καρδιάς, Διευθυντής Θωρακοχειρουργικής Κλινικής, ΝΙΜΤΣ, Αθήνα

**Ε. Σαμαριτάκη /** Πτυχιούχος Νοσηλεύτρια, κάτοχος Παθολογικής Νοσηλευτικής ειδικότητας, Μεταπτυχιακού διπλώματος στη Δημόσια Διοίκηση – Δημόσια Υγεία - Διοίκηση Υπηρεσιών Υγείας με εξειδίκευση στην Επιδημιολογία (ΜΡΗ) και Διδακτορικού (PhD) στην Ιατρική σχολή του Πανεπιστημίου Κρήτης, στον τομέα της καρδιοχειρουργικής, Προϊσταμένη της Μονάδας Εντατικής Θεραπείας του ΠΑΓΝΗ

**Η. Σαμιώτης / MD, MSc, PhD**, Επιμελητής Α΄ Χειρουργός Θώρακος-Καρδιάς, Κλινικής Χειρουργικής Θώρακος-Καρδιάς-Αγγείων, Γ.Ν. «Ο Ευαγγελισμός», Αθήνα

**Γ. Σαρρής /** Διευθυντής, Αθηναϊκό Καρδιοχειρουργικό και Παιδοκαρδιοχειρουργικό Ινστιτούτο, Διευθυντής, Β΄ Παιδοκαρδιοχειρουργική Κλινική, Νος. ΜΗΤΕΡΑ, Αθήνα, Διευθυντής της Ευρωπαϊκής Βάσης Δεδομένων Χειρουργικής Παιδών και Συγγενών Καρδιοπαθειών της Ευρωπαϊκής Παιδοκαρδιοχειρουργικής Εταιρείας (Director, European Congenital Heart Surgeons Association – ECHSA - Congenital Cardiac Surgical Database).

**Ε. Σκαλίδης /** Επεμβατικός Καρδιολόγος, Καθηγητής Καρδιολογίας, Πανεπιστήμιο Κρήτης

**Κ.-Μ. Σουλτάνης /** Θωρακοχειρουργός, Διευθυντής Θωρακοχειρουργικής Κλινικής, 251 Γ.Ν. Αεροπορίας, Αθήνα. Metropolitan General, Χολαργός, Αθήνα

**Κ. Σπηλιωτόπουλος /** Καρδιοχειρουργός, Επιμελητής Α΄ ΕΣΥ, Γ.Ν.Α. «Ο Ευαγγελισμός».

**Ν. Στανίτσα /** Ειδικευόμενη Καρδιοχειρουργικής, Καρδιοχειρουργική Κλινική, Γ.Ν. Ευαγγελισμός, Αθήνα

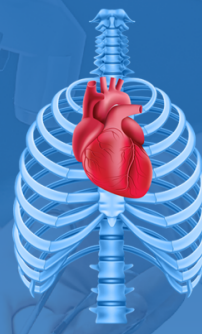

## ΛΙΣΤΑ ΟΜΙΛΗΤΩΝ-ΠΡΟΕΔΡΩΝ-ΣΧΟΛΙΑΣΤΩΝ

- Χ. Συκαράς** / Νοσηλευτής, κάτοχος Μεταπτυχιακού και Διδακτορικού Τίτλου Σπουδών
- Χ. Συκιώτη** / Νοσηλεύτρια ΑΤΕΙ Αθήνας
- Ν. Σχίζας** / Καρδιοχειρουργός, Συνεργάτης Δ' Καρδιοχειρουργικής Κλινικής, «ΥΓΕΙΑ», Αθήνα
- Γ. Σωτηρόπουλος** / Consultant Thoracic Surgeon, Barts Thorax Centre, St Bartholomew's Hospital, London, UK
- Ε. Τεμπέλης** / Ειδικευόμενος Χειρουργικής Θώρακος – Καρδιάς, ΓΝΑ Ευαγγελισμός
- Ν. Τζατζαδάκης** / Διευθυντής Κλινικής Χειρουργικής Θώρακος, Γ.Ν. Νίκαιας Άγιος Παντελεήμων, Αθήνα
- Π. Τόμος** / Καθηγητής Χειρουργικής Θώρακος Ιατρικής Σχολής ΕΚΠΑ, Διευθυντής Πανεπιστημιακής Θωρακοχειρουργικής Κλινικής, Π.Γ.Ν. Αττικών, Αθήνα
- Π. Τόσιος** / Αναπληρωτής Καθηγητής Καρδιοθωρακοχειρουργικής ΑΠΘ, Καρδιοθωρακοχειρουργική Κλινική, ΠΓΝΘ ΑΧΕΠΑ, Θεσσαλονίκη
- Κ. Τριανταφυλλοπούλου** / MD, MSc, Καρδιοθωρακοχειρουργός, Επιστημονική Υπεύθυνη Καρδιοθωρακοχειρουργικού Τμήματος, Ιατρικό Διαβαλκανικό Κέντρο, Θεσσαλονίκη
- Σ. Τσαγκαρόπουλος** / MD, Msc, PhD, Χειρουργός Θώρακος, Επιμελητής Α', Καρδιοθωρακοχειρουργική Κλινική ΑΠΘ, Π.Γ.Ν. ΑΧΕΠΑ, Θεσσαλονίκη
- Ε. Τσάκα** / Νοσηλεύτρια ΤΕ, Μονάδα Εντατικής Θεραπείας, ΠΑΓΝΗ
- Κ. Τσακίριδης** / MD, PhD, FEBTS Καρδιοθωρακοχειρουργός, Διευθυντής Καρδιοθωρακοχειρουργικού Τμήματος Ιατρικό Διαβαλκανικό Κέντρο, Θεσσαλονίκη
- Έ. Τσαπάκη** / MD, FAEPC, FASE, FAAP, FESC, ESC CHD Certified, Παιδίατρος Παιδοκαρδιολογος, Εξειδικευμένη Εμβρυϊκή Καρδιολόγος, Επιμελήτρια Παιδοκαρδιολογικού Τμήματος, Πανεπιστημιακού Νοσοκομείου. Παίδων, Π. & Α. Κυριακού
- Α. Τσιορβά** / CCP, ECCP, MSC in Perfusion, Ειδικός εξωσωματικής κυκλοφορίας, Henry Dunant Hospital Center, Αθήνα
- Π. Τσίπας** / MD, Msc MBA, FETCS, PhD τους Χειρουργός Καρδιάς – Θώρακος, Επιμελητής Διακλαδικής Καρδιοχειρουργικής Κλινικής Ενόπλων Δυνάμεων, 401 ΓΣΝΑ, Αθήνα
- Ν. Τσονιώτης** / Product Director at KINVENT, AI Consultant
- Χ. Φορούλης** / Καθηγητής Θωρακοχειρουργικής ΑΠΘ, Διευθυντής Σπουδών Ακαδημίας Χειρουργικής Θώρακος-Καρδιάς ΕΕΧΘΚΑ
- Σ. Φραγκούλης** / Αν. Διευθυντής Γ' Τμήμα Επίκτητων Καρδιοπαθειών Χειρουργικής Θώρακα και Μονάδα Υβριδικών Τεχνικών, Ωνάσειο Νοσοκομείο, Αθήνα



ΕΛΛΗΝΙΚΗ ΕΤΑΙΡΕΙΑ ΧΕΙΡΟΥΡΓΩΝ  
ΘΩΡΑΚΟΣ - ΚΑΡΔΙΑΣ - ΑΓΓΕΙΩΝ

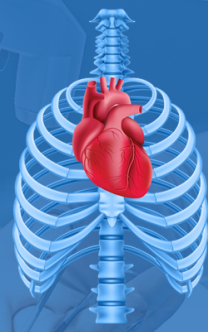

16ο ΣΥΜΠΟΣΙΟ  
ΟΜΑΔΩΝ ΕΡΓΑΣΙΑΣ

ΕΛΛΗΝΙΚΗΣ ΕΤΑΙΡΕΙΑΣ ΧΕΙΡΟΥΡΓΩΝ  
ΘΩΡΑΚΟΣ - ΚΑΡΔΙΑΣ - ΑΓΓΕΙΩΝ

24-25 ΑΠΡΙΛΙΟΥ 2026  
AQUILA ATLANTIS HOTEL  
ΗΡΑΚΛΕΙΟ

## ΛΙΣΤΑ ΟΜΙΛΗΤΩΝ-ΠΡΟΕΔΡΩΝ-ΣΧΟΛΙΑΣΤΩΝ

**Ό. Χαλβατζούλης** / Διευθυντής Καρδιοχειρουργικού Τμήματος – επιστημονικά υπεύθυνος τμήματος χειρουργικής θώρακος, Νοσοκομείο Ιασώ Θεσσαλίας

**Μ. Χαμηλός** / Αναπληρωτής Καθηγητής Καρδιολογίας, Π.Γ. Ν. Ηρακλείου, Κρήτη

**Ε. Χατζημιχάλη** / MD, MSc, Ειδικευόμενη Ιατρός Χειρουργικής Θώρακος, Γ.Ν.Α. «Ο Ευαγγελισμός-Πολυκλινική», Αθήνα

**Χ. Χριστίδης** / Χειρουργός Θώρακος-Καρδιάς-Αγγείων, Π.Γ.Ν. Αλεξανδρούπολης



ΕΛΛΗΝΙΚΗ ΕΤΑΙΡΕΙΑ ΧΕΙΡΟΥΡΓΩΝ  
ΘΩΡΑΚΟΣ - ΚΑΡΔΙΑΣ - ΑΓΓΕΙΩΝ

16ο ΣΥΜΠΟΣΙΟ  
ΟΜΑΔΩΝ ΕΡΓΑΣΙΑΣ  
ΕΛΛΗΝΙΚΗΣ ΕΤΑΙΡΕΙΑΣ ΧΕΙΡΟΥΡΓΩΝ  
ΘΩΡΑΚΟΣ - ΚΑΡΔΙΑΣ - ΑΓΓΕΙΩΝ

24-25 ΑΠΡΙΛΙΟΥ 2026  
AQUILA ATLANTIS HOTEL  
ΗΡΑΚΛΕΙΟ

## ΕΥΧΑΡΙΣΤΙΕΣ

Ευχαριστούμε θερμά τις παρακάτω εταιρείες για τη συμμετοχή και τη συμβολή τους στην επιτυχία του 16<sup>ου</sup> Συμποσίου Ομάδων Εργασίας.

### Μέγας Χορηγός



### Χορηγοί



ARTIVION™



Johnson & Johnson  
MedTech

MEDICARE  
HELLAS S.A.



ΕΛΛΗΝΙΚΗ ΕΤΑΙΡΕΙΑ ΧΕΙΡΟΥΡΓΩΝ  
ΘΩΡΑΚΟΣ - ΚΑΡΔΙΑΣ - ΑΓΓΕΙΩΝ

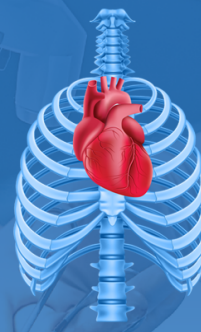

16ο ΣΥΜΠΟΣΙΟ  
ΟΜΑΔΩΝ ΕΡΓΑΣΙΑΣ  
ΕΛΛΗΝΙΚΗΣ ΕΤΑΙΡΕΙΑΣ ΧΕΙΡΟΥΡΓΩΝ  
ΘΩΡΑΚΟΣ - ΚΑΡΔΙΑΣ - ΑΓΓΕΙΩΝ

24-25 ΑΠΡΙΛΙΟΥ 2026  
AQUILA ATLANTIS HOTEL  
ΗΡΑΚΛΕΙΟ

**Medtronic**



**Teleflex™**  
Empowering the future of healthcare



**Boston  
Scientific**  
Advancing science for life™

# Introducing our most advanced Endocutter ECHELON™ 3000 Stapler

Every surgery is different because every patient is different - which is why we built this device.

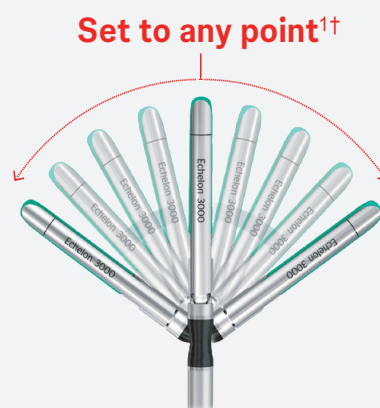
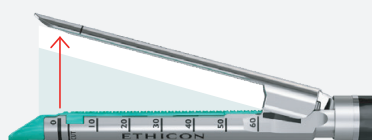
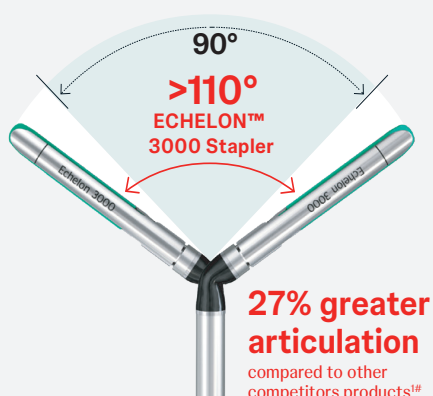
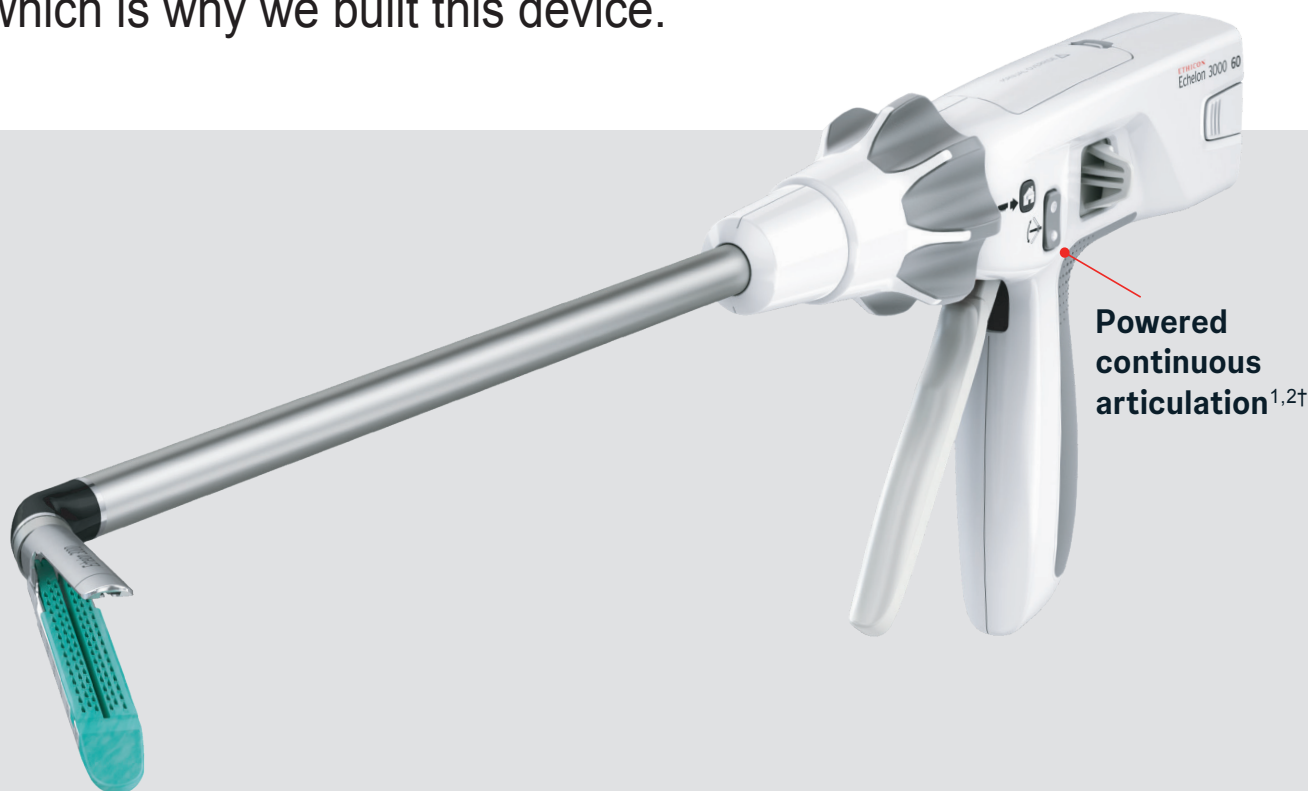

References:

1. Ethicon Jaw Aperture and Articulation Angle Measurement: Echelon™ 3000 Stapler with GST vs EndoGIA and Signia with Tri-Staple Technology, A.6. 01/10/2022. Windchill Document #500657863 (EM\_ETH\_STAP\_303500, EM\_ETH\_STAP\_302018, EM\_ETH\_STAP\_303506, EM\_ETH\_STAP\_304790, EM\_ETH\_STAP\_304780, EM\_ETH\_STAP\_304813, EM\_ETH\_STAP\_302290, EM\_ETH\_STAP\_304815, EM\_ETH\_STAP\_302287, EM\_ETH\_STAP\_302018)

2. Ethicon Echelon 3000 (McLaren) EP1.1 Sub-Completion Report - Functional Characteristic Tests, B.2. 10/13/2021. Windchill Document #500675279 (EM\_ETH\_STAP\_302018).

†The average maximum articulation angle of ECHELON™ 3000 60mm Stapler (56.51°) and ECHELON™ 3000 45mm Stapler (56.95°) with the ability to move the jaws in 1° increments.

#Comparison of average maximum articulation angle for ECHELON™ 3000 60mm Stapler (56.51°) vs. Medtronic Signia™ Stapling System 60mm (44.56°), p<0.05

‡Comparison of average jaw aperture for ECHELON™ 3000 Stapler 60mm (22.79mm) vs. Medtronic Signia™ Stapling System 60mm (16.38mm), p< 0.001

VERSUS  
plus

The next evolution  
in robotic surgery

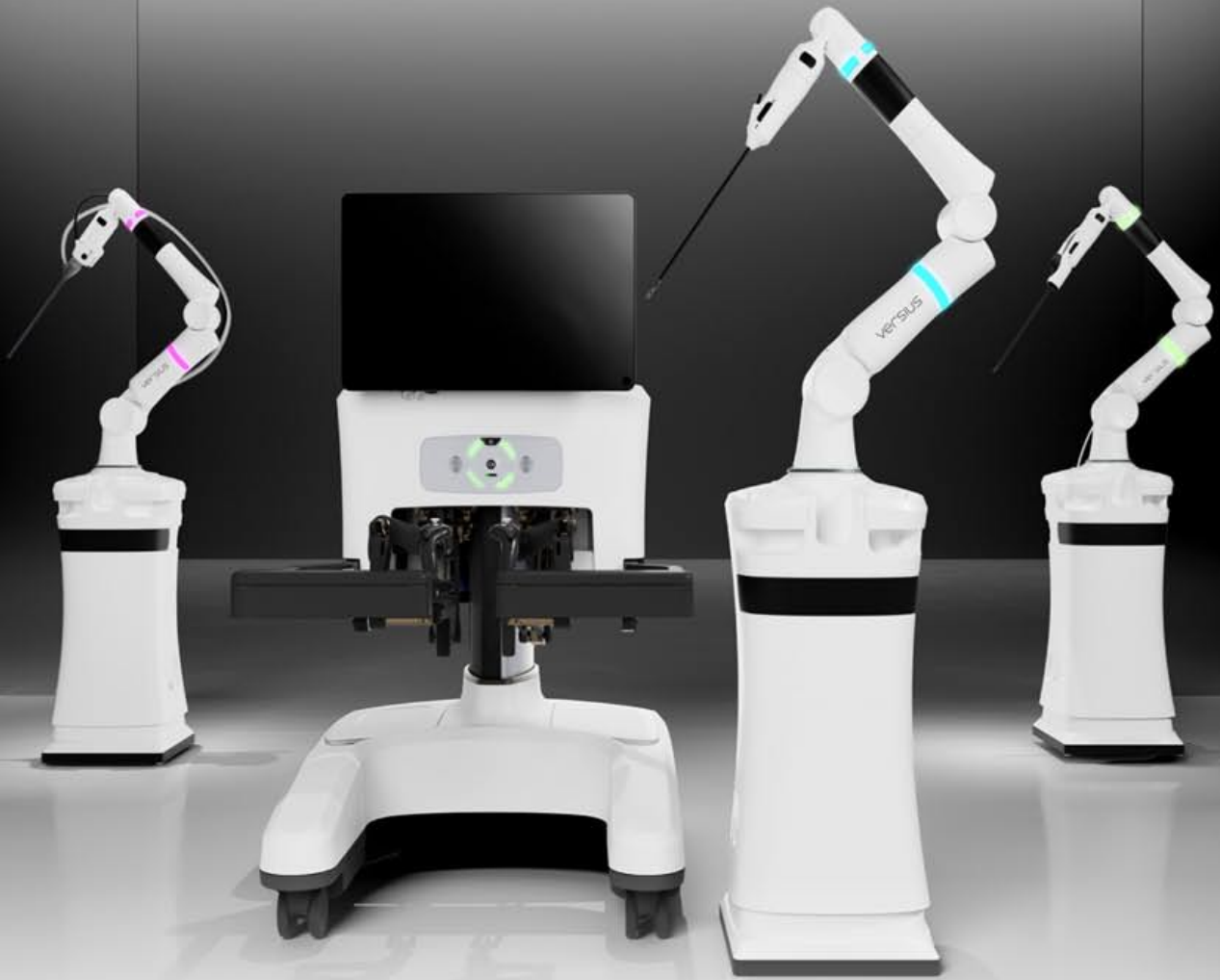

Transforming surgery.  
For good.

